

広幅用

スリット付アルミ製中空床パネル用 縞板・縞鋼板用

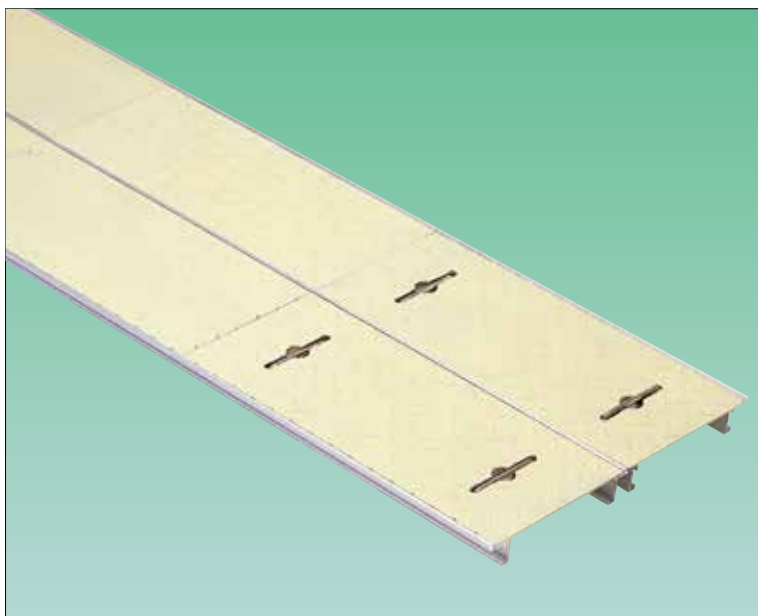

日本下水道事業団 下水道施設標準図 A-03

仕様

品名	材質	摘要
アルミビッド枠 蓋アルミ縁材	A6063S-T5	アルミニウム合金押出型材 陽極酸化塗装複合被膜(A2種)
蓋板	A5052 縞板 SUS304 縞鋼板 SS400 縞鋼板	SS400…標準仕様 錆止め1回塗り(JIS-K5621 一般用錆止め2種)
蓋板 t=25,20	A6063S-T5	アルミニウム合金押出型材 陽極酸化塗装複合被膜(A2種)
丸棒座付把手	SUS304 SS400	蓋5枚に1枚の割合で取付
ステンレス揚蓋把手	SUS304	蓋5枚に1枚の割合で取付

枠材

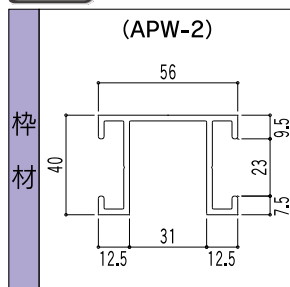

POINT ◎広幅用は金属製束を用いて蓋を分割するため無理なく蓋の軽量化ができ、配線、配管スペースを妨げません。

LOOK ※把手についてはP33ページをご参照ください。
※金属製束についてはP36ページをご参照ください。

■平面図

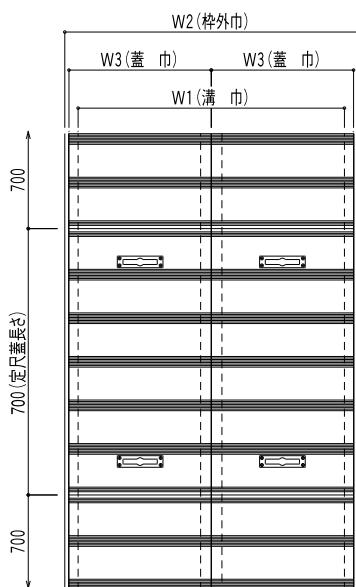

■断面図

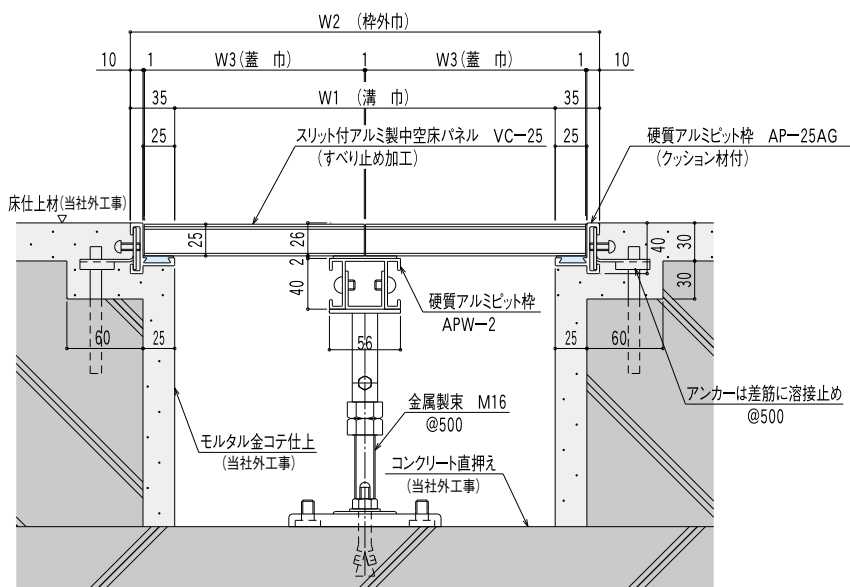

スリット付アルミ製中空床パネル用

縞板、縞鋼板用

■平面図

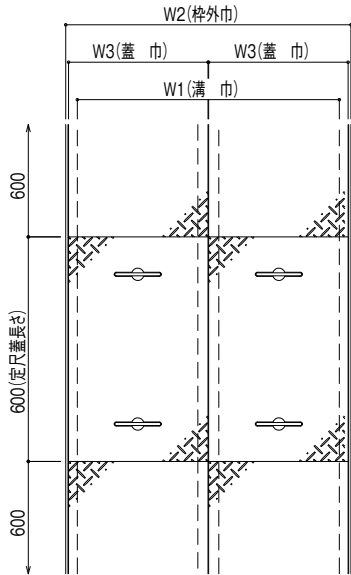

■断面図

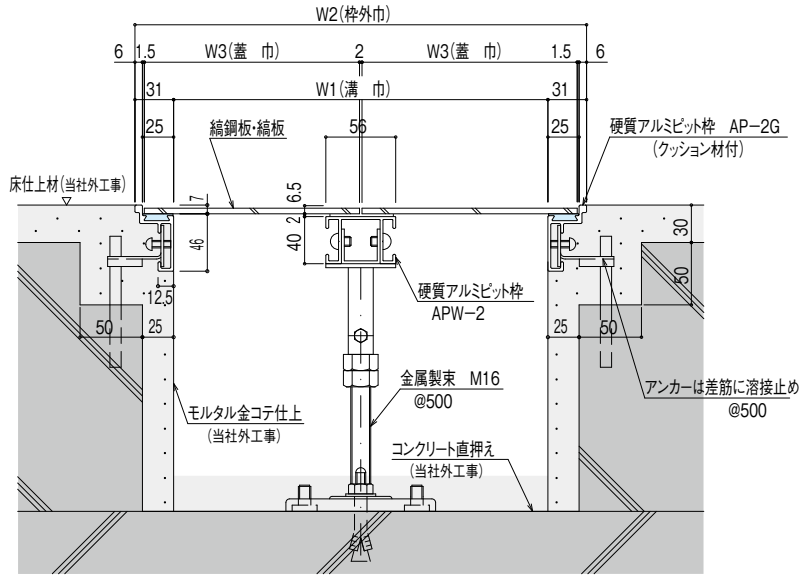

■平面図

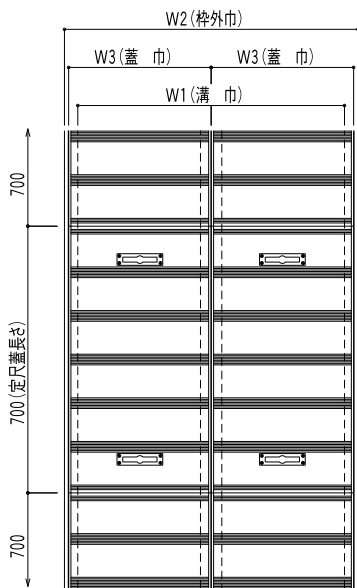

■断面図

スリット付アルミ製中空床パネル用

